

CEIDRAL

Zeitlos schöne Fassaden

- ✓ *Dauerhaft*
- ✓ *Kein Streichen*
- ✓ *Einfach montiert*

Verleihen Sie
Ihrem Haus eine
zeitlose Fassade

Eternit 



CEDRAL
Zeitlos schöne Fassaden



Beste Qualität braucht erstklassige Zutaten Fassadenlösungen aus Faserzement



Portlandzement, Wasser, Quarzsand, pflanzliche Zellulosefasern

CEDRAL Fassadenpaneele aus hochwertigem Faserzement stehen für dauerhafte Schönheit und eröffnen ganz neue Gestaltungsmöglichkeiten. Beim Neubau wie bei der Modernisierung lassen sich ansprechende, prägnante Fassadenbilder verwirklichen.

100 % natürlicher Faserzement. CEDRAL Fassadenpaneele sind umweltfreundlich, recyclebar und mit einer Umwelt-Produktdeklaration nach ISO 14025 zertifiziert. Portlandzement, Wasser, Quarzsand und pflanzliche Zellulose sind die Grundstoffe dieses nach DIN EN 12467 genormten Werkstoffs. Und genau das macht auch CEDRAL – im Gegensatz zu Holz – nicht brennbar, unverrottbar, atmungsaktiv und einfach zu reinigen.



	CEDRAL	CEDRAL click
Werkstoff	Faserzement gemäß DIN EN 12467	
Format	3.600 x 190 mm	3.600 x 186 mm
Dicke	10 mm	12 mm
Oberflächen	structur oder glatt	
Klassifizierung des Brandverhaltens	nicht brennbar (A2-s1, d0) nach DIN EN 13501-1	
Ökobilanz	geprüft nach ISO 14025	



Das leistet nur CEDRAL Die wirtschaftliche Alternative zu Holz

10 Jahre Gewährleistung.* Die Verbindung von Faserzement mit der UV-beständigen Reinacrylat-Farbbeschichtung zeichnet sich durch eine extrem gute Haftung aus, die das Abplatzen der Farbe und damit das Eindringen von Wasser wirkungsvoll verhindert. Deshalb benötigen CEDRAL Fassaden auch keine Pflegeanstriche wie z. B. Paneele aus Holz und bleiben selbst auf der Wetterseite lange schön. Dafür steht Eternit mit einer Gewährleistung von 10 Jahren* für Farbhafung. Die Dauerhaftigkeit des Werkstoffs Faserzement wird auch durch das Bundesinstitut für Bau-, Stadt- und Raumforschung (BBSR) herausgestellt. In der Tabelle „Nutzungsdauer von Bauteilen zur Lebenszyklusanalyse“ werden Fassaden aus Faserzement mit einer mittleren Nutzungsdauer von mehr als 50 Jahren der höchsten Stufe zugeordnet.

Ein deutsches Traditionsunternehmen. Die Eternit GmbH ist Marktführer für Dach- und Fassadenlösungen aus dauerhaftem Faserzement. Mit Hauptsitz in Heidelberg und zwei weiteren deutschen Standorten in Beckum und Neuburg an der Donau fertigt das Unternehmen seit über 85 Jahren nachhaltige Bauprodukte für die energieeffiziente Gebäudehülle. Bei der Herstellung von Produkten aus Faserzement werden die hohen Standards der ISO 9001 für Qualitätsmanagement und ISO 14001 für Umweltmanagement eingehalten und umgesetzt.

Produktvorteile von CEDRAL:



Nicht brennbar



Kein Streichen

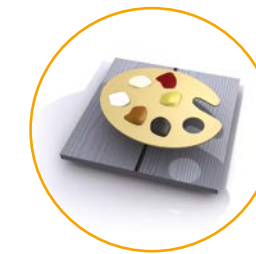

Große Farbvielfalt



Stoßfest und UV-beständig

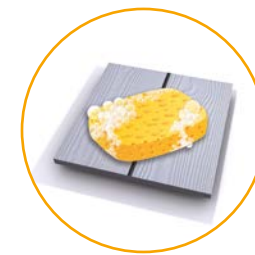

Einfach zu reinigen



Einfach zu montieren



Wirtschaftlich



* Die verlängerte Gewährleistung wird nur in Verbindung mit einer individuell ausgestellten Gewährleistungsurkunde gegeben. Der Umfang der auf 10 Jahre verlängerten Gewährleistung ergibt sich ebenfalls aus dieser Urkunde.





Überzeugend in Form und Funktion Gebäude individuell gestalten

Häusern eine persönliche Note zu verleihen, funktioniert mit den dauerhaften CEDRAL Faserzementpaneelen wie mit kaum einem anderen Material. Die häufigsten Anwendungsbereiche sind Bekleidungen von ganzen Fassaden, Giebeln, Gauben, Dachuntersichten und Schornsteinen. Aber auch am Gartenzaun und am Carport macht CEDRAL eine gute Figur. Ob die komplette Fassade oder Gebäudedetails: Ihrer Kreativität bei der Gestaltung der eigenen vier Wände sind keine Grenzen gesetzt.

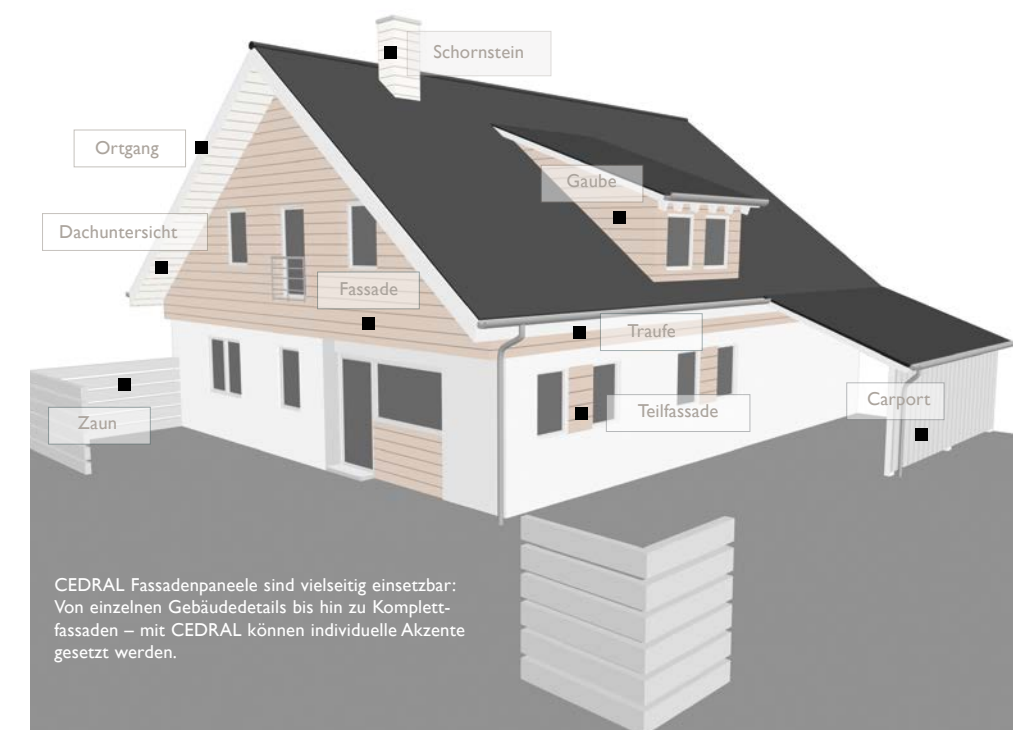

Waagerechte Klassiker CEDRAL Stülpchalung



Die Stülpchalung ist als horizontale Fassadenbekleidung weit verbreitet. Bei dieser waagerechten Verlegeart stülpen sich die oberen Paneele über die darunterliegenden, um optimale Regenwasserableitung und zuverlässigen Witterungsschutz zu gewährleisten.

Stülpchalung mit CEDRAL structur

Senkrechtstarter an der Wand CEDRAL Boden-Deckel-Schalung



CEDRAL überzeugt auch in der vertikalen Verlegevariante als Boden-Deckel-Schalung. Der Name ist dabei Programm. Die stoßfesten Faserzementpaneele werden so an der Lattung angebracht, dass über zwei Boden-Paneele immer ein drittes Paneel als Deckel montiert wird. Im Gegensatz zur Stülpchalung sind die Verschraubungen bei diesem System sichtbar. Da Eternit farblich passende Schrauben anbietet, werden sie nach der Verlegung kaum wahrgenommen. Für die schöne Optik zählt eben jedes Detail.

Boden-Deckel-Schalung mit CEDRAL structur

Stülpchalung CEDRAL structur grau C 05



Foto: Etex Group

Boden-Deckel-Schalung CEDRAL structur weiß C 07



Foto: Conné van d'Grachten

Einfach mal eben verlegen Der Trick mit CEDRAL click



Horizontale Profilschalung
mit CEDRAL click structur



Vertikale Profilschalung
mit CEDRAL click structur

Die Gestaltungsmöglichkeiten von CEDRAL werden mit CEDRAL click entscheidend erweitert. Im Gegensatz zu einer Stülpchalung erfolgt die Anordnung der CEDRAL click Paneele horizontal oder vertikal in einer Ebene. Hierzu werden die Faserzementpaneele mit einer Klammer an der Unterkonstruktion befestigt. So entsteht eine ebene Oberfläche mit geschlossenen Fugen ohne sichtbare Befestigungselemente.

Einfache Montage der Paneele mit CEDRAL click Klammer und Schraube



Ein ganz schöner Raumgewinn Geschmackvolle Gauben fürs Dach

Es sprechen viele gute Gründe für eine Gaube. So eröffnet allein die Raumerweiterung unter dem Dach ganz neue innenarchitektonische Möglichkeiten. Als optisch ansprechende Fortsetzung der Fassade lassen sich Gauben mit CEDRAL Faserzementpaneelen in beliebigen Bauformen und für jede Dachneigung gestalten: Spitzgauben, Schleppgauben oder stehende Gauben – die Auswahl ist groß. Dank der Verlegemöglichkeit als Stülp- und Profilschalung oder Boden-Deckel-Schalung und der umfassenden Farbauswahl können die unterschiedlichsten Stilrichtungen verwirklicht und dabei auch kleinen Flächen eine großzügige Wirkung verliehen werden.





Nachhaltig Energie sparen Fassaden effizient dämmen

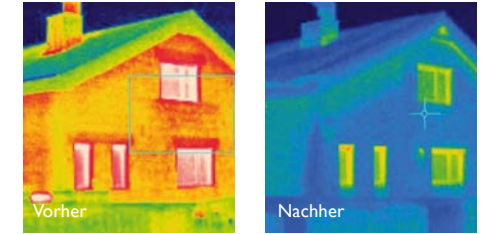

Hoher Energieverlust bei einer ungenügend gedämmten Fassade

Effizient gedämmte CEDRAL Fassade mit hohem Energie-Einsparpotenzial

Eine gut gedämmte Fassade ist bei einem Neubau aufgrund der gesetzlichen Vorgaben heute Voraussetzung. Im älteren Gebäudebestand zeigt sich jedoch ein ganz anderes Bild. So gehen in einem typischen Altbau etwa 46 % der Wärmeenergie über die Außenwand verloren! Eine optimal gedämmte Fassade ist zusammen mit einem gut gedämmten Dach und hochwertigen Fenstern daher entscheidend für eine energie- und CO₂-einsparende Gebäudehülle. Sie hilft, Wärmeverluste und Heizenergiekosten zuverlässig zu minimieren und den Gebäudewert zu steigern.

Für einen sehr hohen Wirkungsgrad steht das tausendfach bewährte Konstruktionsprinzip der vorgehängten hinterlüfteten Fassade. Es erhöht den Wohnkomfort, spart Energie, führt Feuchtigkeit durch den Hinterlüftungsraum wirkungsvoll ab und hält so Dämmung und Konstruktion trocken. Ein hocheffizientes, sicheres und schalldämmendes System zur Fassadenmontage, das Auskühlung und Wärmeverluste im Winter sowie Aufheizung im Sommer deutlich reduziert. Es lässt sich in allen Dämmdicken, aber auch ohne Dämmmaterialien realisieren. Eine intelligent durchdachte Kombination, von der alle nachhaltig profitieren: Hausbesitzer, Umwelt und die kommenden Generationen.

■ Außenwand ■ Dach ■ Lüften
■ Grund ■ Fenster

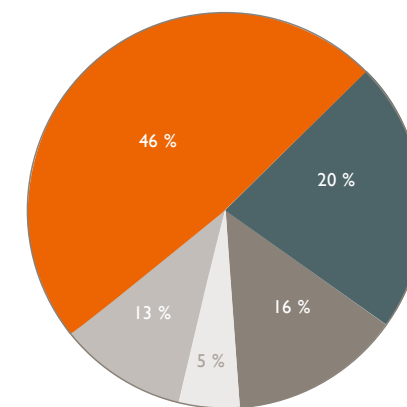

Wärmeverluste eines typischen Altbaus

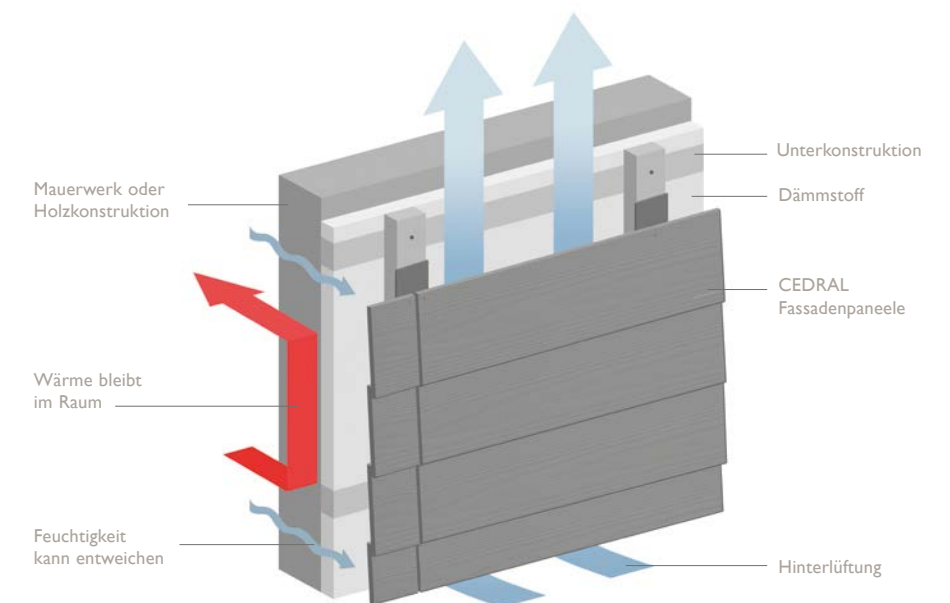

Konstruktionsprinzip der vorgehängten hinterlüfteten Fassade am Beispiel Stülpschalung



Multifunktionale Fassade Passivhaus mit CEDRAL

Über den Einsatz von CEDRAL Fassadenpaneelen lassen sich Häuser nicht nur schön, sondern auch ökonomisch und ökologisch gestalten. Durch das Konstruktionsprinzip der vorgehängten hinterlüfteten Fassade sind vom EnEV-Standard bis zum Passivhaus alle Dämmdicken realisierbar. Aufgrund der konsequenten Trennung der Wetterschale von Wärmedämmung und Tragwerk ist diese energiesparende Fassadenlösung zudem besonders langlebig. Das finanzielle Plus für Bauherren und Modernisierer: Was gut aussieht, rechnet sich auch. So benötigen Passivhäuser für die Heizung bei üblicher Nutzung jährlich nicht mehr als etwa 1,5 Liter Öl (entspricht 15 kWh) pro m² Wohnfläche. Das bedeutet eine Einsparung von mehr als 80% gegenüber dem durchschnittlichen Verbrauch von EnEV-Wohngebäuden. Zum Vergleich: Ein Neubau nach gesetzlicher Vorschrift verbraucht immer noch 6 bis 10 Liter Öl je m² Wohnfläche.

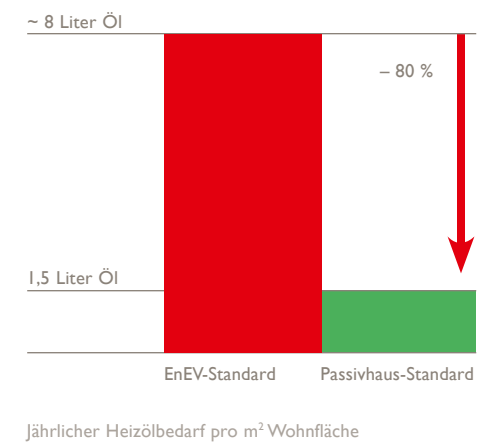

Stülpschalung CEDRAL glatt blau C 10



Foto: Etex Group

CEDRAL
Zeitlos schöne Fassaden

Den eigenen Stil verwirklichen Eternit macht's möglich

Es gibt die unterschiedlichsten Fassadenideen, aber nicht jede lässt sich auch überall umsetzen. Was das Aussehen betrifft, sind Bauherren und Modernisierer vielfach an regionale Bausatzungen und Vorschriften gebunden. Die CEDRAL Kombinationsvielfalt aus Farben, Verlegerichtungen und Oberflächen macht es einfach, die regionalen Vorgaben zu erfüllen und Fassaden ortstypisch zu gestalten. Komplett verschaltete Häuser im Landhausstil, nordisch-maritime Varianten oder süddeutsch geprägte Bekleidungen: Mit CEDRAL lassen sich die verschiedensten Fassadenstile realisieren.

Das gilt auch für die gemeinsame Verlegung mit anderen Fassadenbekleidungen wie Platten und Tafeln aus Faserzement, Holz, Glas, Stein, Klinker oder Putz. Wo und mit welchen Werkstoffen die Schwerpunkte gelegt werden und welche eher nur Akzente setzen sollen, ist ganz dem persönlichen Geschmack der Bauherren überlassen. Als großflächiger Blickfang der Fassade oder als ergänzendes Schmuckelement an Giebel, Gaube & Co. – bei der Gestaltung individueller Fassaden sind CEDRAL Faserzementpaneele auch mit anderen Materialien vielseitig einsetzbar. Architektonische Eleganz oder rustikale Ländlichkeit – es kommt oft auch auf die richtige Mischung an.



Boden-Deckel-Schalung CEDRAL structur weiß C 07



Foto: Conné van d'Grachten



Stülpschalung CEDRAL structur braun C 03

Foto: Conné van d'Grachten

In jeder Hinsicht vorteilhaft CEDRAL für Reihenhäuser

Wohngebäude, die für mehrere Mieter, Eigentümer oder Pächter konzipiert sind, müssen besonders vielen Ansprüchen gerecht werden. Die Vorstellungen der verschiedenen Parteien summieren sich hier schnell zu einem umfassenden Wunschcatalog – auch bei der Fassade. Die Energiebilanz muss ebenso wie die Optik stimmen. Gleichzeitig soll die Langlebigkeit der Bekleidung im Einklang mit nachhaltiger Produktion und umweltfreundlichen Materialien stehen. CEDRAL Fassadenpaneele können all dies leisten!

Der Werkstoff Faserzement lässt unter ökologischen und – in Verbindung mit dem Konstruktionsprinzip der vorgehängten hinterlüfteten Fassade – auch unter energetischen Aspekten keine Wünsche offen. Einfache Verarbeitung, Pflegeleichtigkeit und Robustheit treffen auf weitreichende Gestaltungsmöglichkeiten im Bereich der individuellen und ästhetischen Fassadenbekleidung. Eine ideale Lösung für Reihenhäuser, von der alle profitieren. Denn mit CEDRAL an der Fassade sind Mieter und Pächter ebenso wie Vermieter und Eigentümer bestens beraten.

CEDRAL bringt Farbe ins Leben

Die ganze Vielfalt von Eternit

Die Fassadenpaneele CEDRAL und CEDRAL click sind mit glatter Oberfläche oder eingepprägter Holzstruktur erhältlich. Auf dem Programm stehen 29 verschiedene UV-beständige Farbeschichtungen.

FARBVARIANTEN STEIN

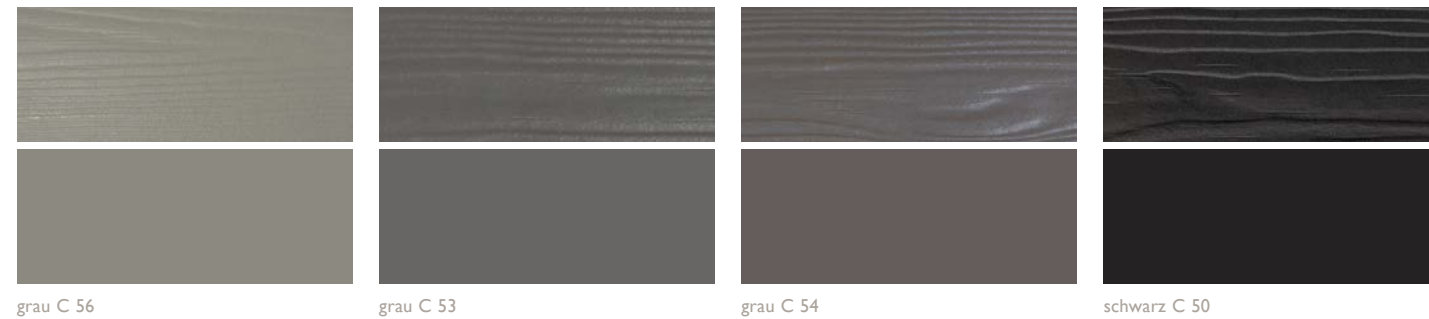

FARBVARIANTEN HOLZ

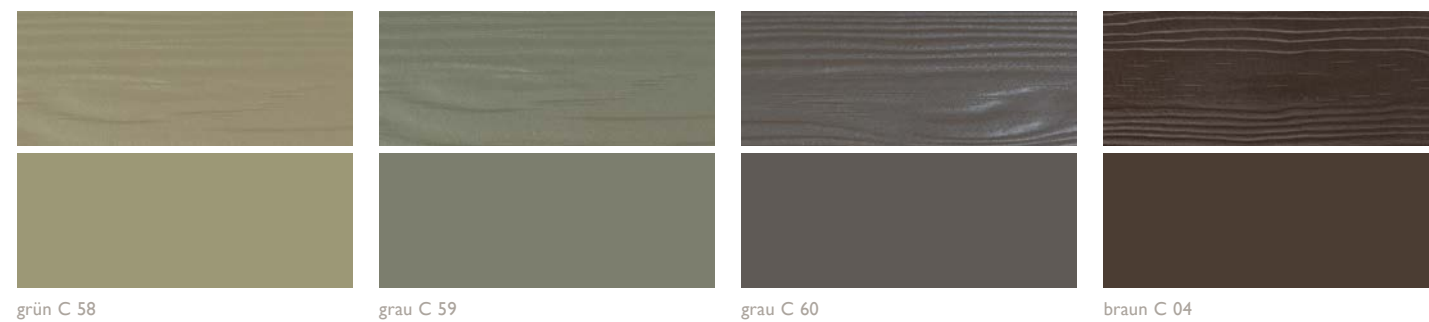

FARBVARIANTEN ERDE

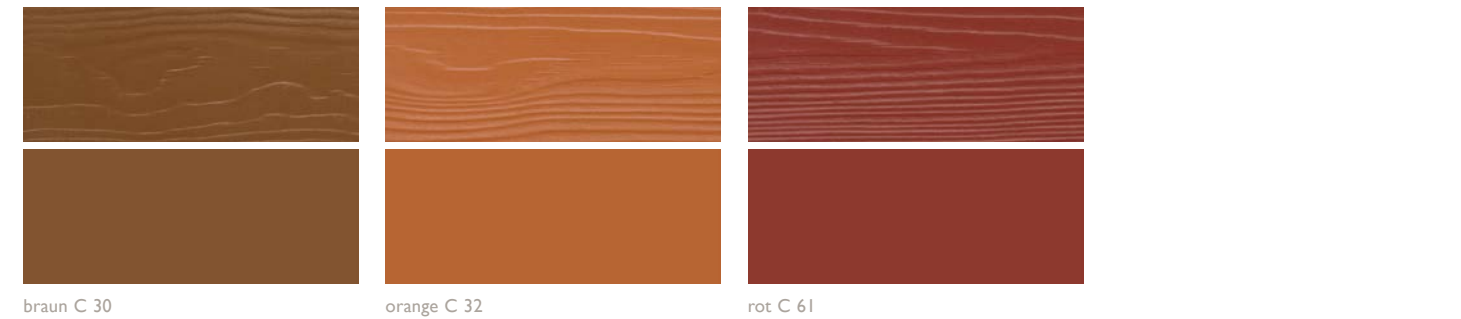

FARBVARIANTEN WASSER

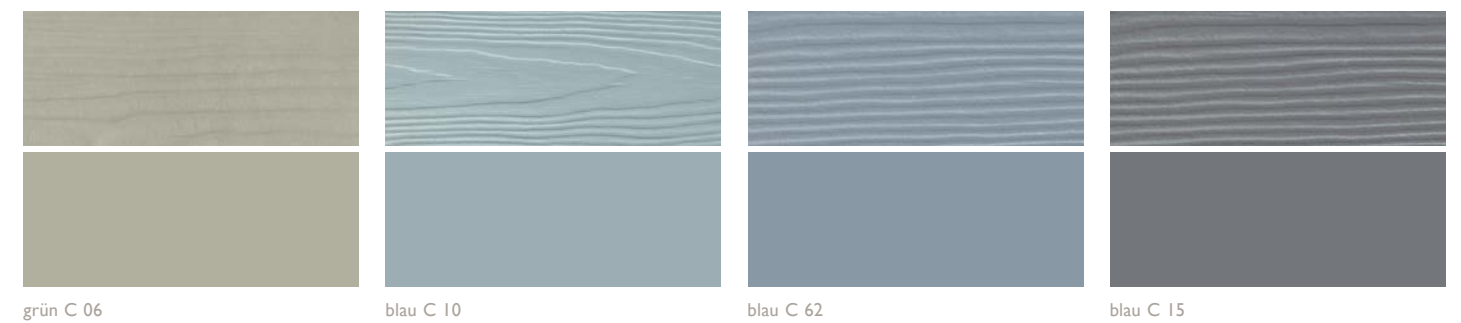

Eine Vielzahl der Farben sind sofort lieferbar. Details zu den Lieferzeiten erhalten Sie bei Ihrem Fachhändler.



Immer bestens beraten Services für Bauherren und Modernisierer

Informieren Sie sich über Ihre Möglichkeiten mit CEDRAL:



Unter www.cedral.de finden Sie alles Wissenswerte rund um die vielseitigen Fassadenpaneele und können auch CEDRAL Broschüren, Planungsgrundlagen und vieles mehr kostenlos downloaden. Für Informationen zu Händlern und Verarbeitern in Ihrer Region sind Sie hier ebenfalls an der richtigen Adresse.



Für Ihre individuelle Beratung per Telefon stehen Ihnen unsere kompetenten und freundlichen Mitarbeiter von der Service Line gerne zur Verfügung: Tel.: +49 (0) 6224 701-460



Oder senden Sie uns Ihre Anfrage per E-Mail an fassade@eternit.de.

Sie möchten sich gerne am Original überzeugen?



Dann bestellen Sie online oder telefonisch die kostenlose CEDRAL Musterbox mit bis zu vier Mustern, Referenzbroschüre und Planungsunterlagen.

Einfach schön. Unser Haus, ein echter Hingucker

„Wir haben uns bewusst für eine Klinkerfassade in Kombination mit CEDRAL Fassadenpaneelen in Holzstruktur entschieden und unsere Entscheidung nicht bereut. Im Gegenteil, wir treffen immer wieder auf Menschen, die vor unserem Haus stehen bleiben und es bewundern. Da wir unter anderem die CEDRAL Fassade selbst montiert haben, kann ich aus erster Hand berichten, wie einfach und gut sich der Werkstoff verarbeiten lässt.“

Familie Welslau, Nordrhein-Westfalen



- ✓ *Dauerhaft*
- ✓ *Kein Streichen*
- ✓ *Einfach montiert*



ET F 3.065-5.000-05.2016 GKW - Technische Änderungen vorbehalten. Keine Haftung für Druckfehler und drucktechnisch bedingte Farbabweichungen.

CEIDRAL
Zeitlos schöne Fassaden

Eternit 

Eternit GmbH · Im Breitspiel 20 · 69126 Heidelberg · www.eternit.de

an **etex** company